



OPTIMIERUNG PROZESSKETTE AUS DER PRODUKTION IN DEN VERKEHR

Flaschenhals Verladung

- Analyse
- Konzept
- Betreuung der Realisierung



ZUKUNFT LOGISTIK-SYSTEME

EINFACH SCHNELL TRANSPARENT



4.0

Produktion - Quelle



LDL / Lager - Senke

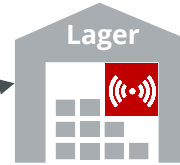

Kunde -Senke



Sie bewegen täglich große Warenströme in Ihrem Produktions- und Logistiknetzwerk

- Produktion ↔ Montage
- Produktion ↔ Logistik ↔ Lieferant
- Distribution ↔ Logistik ↔ Kunde

Als Verkehrsträger nutzen Sie :

- Routenzüge/Werks-Shuttle
- LKW
- Bahn
- Intermodale Lösungen

Ressourceneffizienz:

Engpass Versand + Verladung
wir heben Ihre Synergiepotenziale

- Organisation + Personal + Transport
- Automatisierungstechnik für Materialfluss, Lager, Verlade- + Transporttechnik
- Montage- + Handhabungstechnik
- Ladungsträger + Verkehrsmittel
- Auto-ID Systeme, 4.0 IT - Werkzeuge
- Kopfsteuerungen, Leitstände

EINFACH • SCHNELLER • VERLADEN

VERLADESYSTEME – BISLANG KEIN STANDARD

Kettenförderer

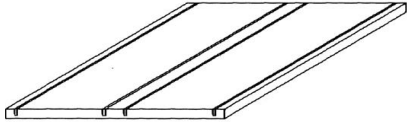

Rollenförderer

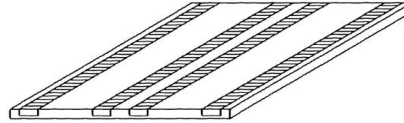

Rollenförderer mit durchgehenden Rollen

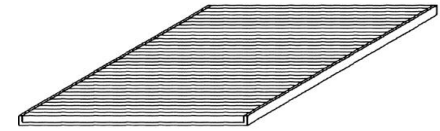

Rollenförderer
nicht angetrieben mit Schleppkette

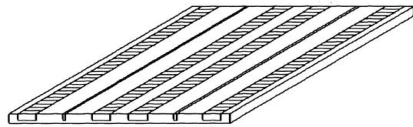

Plattenförderer

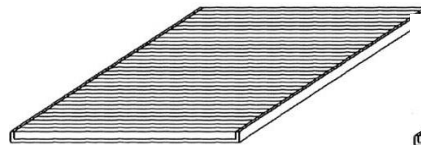

Gurtförderer

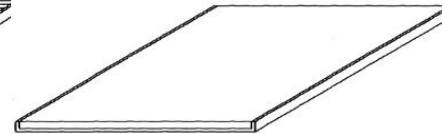

Tragschienenförderer

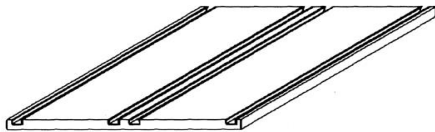

Gekoppelte Ladeböden
als Verladetisch in der Halle

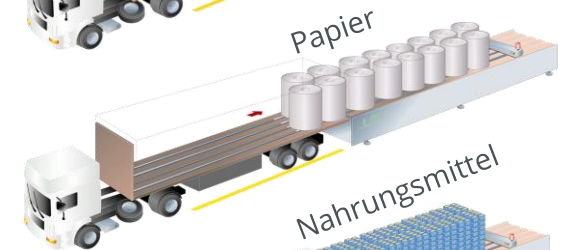
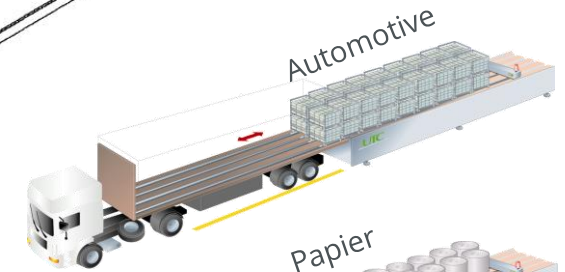
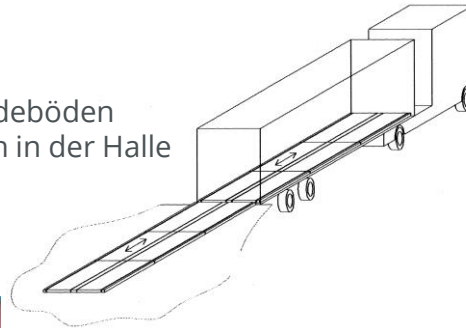

EINFACH • SCHNELLER • VERLADEN AUF DAS RICHTIGE SYSTEM KOMMT ES AN



U-CI ORGANISATION & PROZESSOPTIMIERUNG DAS BIETEN WIR IHNEN AN

Wir optimieren Logistikprozesse mit automatisierter Verlade- und Informationstechnologie und darüber hinaus die komplette damit verbundene Prozesskette.

Sie stehen vor der Klärung von Zukunftsfragen?

- Ist automatisierte Verladung möglich?
- Was ist für Sie das beste verfügbare System auf dem Markt?
- Ist das Konzept auch wirtschaftlich?
- Wer kümmert sich um die Konzeptplanung, den Fahrzeugbau und die Organisation der Spedition, wie binde ich meine Logistik-Dienstleister mit ein?
- Wer schreibt die Lastenhefte und betreut die Realisierung?

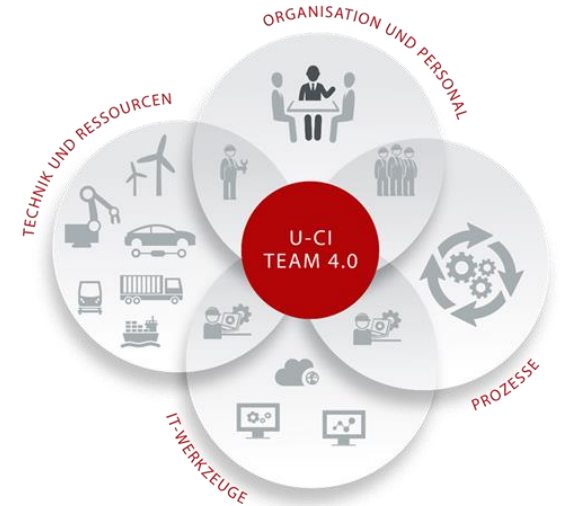

Mit dem Status Check von U-CI analysieren wir gemeinsam den aktuellen Operations-Status und zeigen Ihnen in einem Grob-Konzept in kurzer Zeit Synergiepotenziale und Machbarkeit auf!

Ziel:

schnelle, absolut prozesssichere, transparente und sequentielle Abläufe. Verkehrsträger- und Technik sind präzise in die Prozesse eingebunden.

Ergebnisse:

- Reduzierung Prozesszeiten der Verkehrsträger im Werk dauerhaft auf wiederholbare < 10 Minuten
- Einsparung Zeit und Ausrüstung in den Versand- und Verladebereichen ebenso bei Verkehrsträgerequipment
- signifikant beschleunigter Materialflusses über die ganze Prozesskette in den Standorten
- deutlich verbesserte Prozesssicherheit- und Qualität, praktisch keine Verladeschäden mehr
- Real Time Informationen mit Ereignis-Diagnose und MES-Informationen nach Ihren Anforderungen

Ihr Ziel ist unser Ziel: **nachhaltig höhere Effizienz + Wirtschaftlichkeit!**

U-CI KONTAKT

WIR FREUEN UNS AUF DIE ZUSAMMENARBEIT

Wir bieten Ihnen an, unsere Expertise in der ganzheitlichen Organisations- und Prozessentwicklung für Ihr Unternehmen zu nutzen. Wir streben nicht nach schnellem Gewinn, sondern nach einer langfristigen, auf Qualität und Vertrauen, angelegten Geschäftsbeziehung. Mit Gewinn für beide Seiten.

Wir sind überzeugt Sie mit unserem erfahrenen und kreativen Organisations- & Prozess-Team fachlich und kompetent zu dienen und unseren gemeinsamen Geschäftserfolg voranzutreiben.

Für Rückfragen stehen wir Ihnen gerne zur Verfügung.
Mit freundlichen Grüßen

U-CI Uebach Consulting Innovations GmbH

Telefon: +49 2734 4393 633

E-Mail: kontakt@u-ci.de

www.u-ci.de



Henrik Uebach

Dipl.-Ing. / Partner

henrik.uebach@u-ci.de

+49 179 6784944

Walter M. Krämer

Logistik-Experte / Partner

walter.kraemer@u-ci.de

+49 171 7700042